



# 静岡県・浙江省 友好交流卓球大会

SHIZUOKA&ZHEJIANG FRIENDSHIP  
TABLE TENNIS TOURNAMENT

静岡県と浙江省でつなぐ  
卓球の輪。友情の絆。

主催：静岡県・浙江省友好交流卓球大会実行委員会

(静岡県、袋井市、静岡県卓球協会、静岡県日中友好協議会、静岡新聞社、静岡放送、エコパハウス)

協賛：株式会社吉林堂薬局・大塚製薬株式会社・鈴与グループ・聖隷福祉事業団・ヤマハ発動機株式会社・アスモ株式会社・磐田信用金庫・株式会社佐野・さわやか株式会社・有春華堂・静岡銀行・創価学会・浜松信用金庫  
株式会社JTB中部 浜松支店・SBSマイホームセンター株式会社・株式会社SBSプロモーション・株式会社魚政・遠州信用金庫・株式会社サンワNETS・静岡製機株式会社・豊田肥料株式会社・中村建設株式会社・株式会社西山技研・フクロイ乳業株式会社  
ポーラ化成工業株式会社・丸明建設株式会社・掛川信用金庫・浜名梱包輸送株式会社

## 小学男子の部 (PM)

Aリーグ

	趙春源	宮口 隼	宮津拓海	岡田琉生	順位
趙春源 (銀河実験小学)		0	0	2	3
宮口 隼 (SPIN S)	2		1	2	2
宮津 拓海 (ITSUKIクラブ)	2	2		2	1
岡田 琉生 (清水スポ少)	0	0	1		4

Bリーグ

	瞿叙繁	岡野俊介	中村 宏	池田伊織	順位
瞿叙繁 (銀河実験小学)		0	0	1	4
岡野 俊介 (アイン卓球)	2		2	2	1
中村 宏 (雄踏スポ少)	2	0		0	3
池田 伊織 (SPIN S)	2	0	2		2

Cリーグ

	朱天一	齊藤遼太	山桐颯真	今泉 颯	順位
朱天一 (北干小学)		2	2	2	1
齊藤 遼太 (SPIN S)	1		1	2	3
山桐 颯真 (舞阪ジュニア)	0	2		2	2
今泉 颯 (細江卓研)	0	0	1		4

Dリーグ

	胡昱焮	今泉 蓮	川合琉貴	望月 響	順位
胡昱焮 (銀河実験小学)		0	2	1	3
今泉 蓮 (細江卓研)	2		2	2	1
川合 琉貴 (U・N・G)	0	0		0	4
望月 響 (アイン卓球)	2	0	2		2

Eリーグ

	鄭易炎	西村 直	佐野禎治	今泉 和	順位
鄭易炎 (銀河実験小学)		2	2	2	1
西村 直 (豊田町スポ少)	1		2	2	2
佐野 禎治 (卓球交流会)	0	0		0	4
今泉 和 (細江卓研)	0	0	2		3

決勝トーナメント

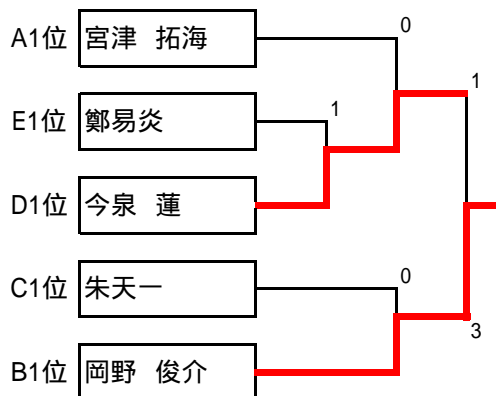

## 小学女子の部 (PW)

Aリーグ

	周杭	杉山久玲愛	渡辺あみ	原田枝里	順位
周杭 (銀河実験小学)		0	0	2	3
杉山久玲愛 (ファミリー)	2		1	2	2
渡辺あみ (広沢スポ少)	2	2		2	1
原田枝里 (宇佐美スポ少)	0	0	0		4

Bリーグ

	孔珏華	高田里那	真瀬真理華	休庭なつみ	順位
孔珏華 (銀河実験小学)		1	2	2	2
高田里那 (ぬまたくクラブ)	2		2	2	1
真瀬真理華 (徳増卓球)	1	0		0	4
休庭なつみ (宇佐美スポ少)	0	0	2		3

Cリーグ

	徐沁宇	松下紋加	斎藤奈月	岡本遥夏	順位
徐沁宇 (銀河実験小学)		0	0	2	3
松下紋加 (アイン卓球)	2		2	2	1
斎藤奈月 (ファミリー)	2	0		2	2
岡本遥夏 (広沢スポ少)	1	0	0		4

Dリーグ

	謝杭希	鈴木麻由	坂井晴菜	鈴木愛	順位
謝杭希 (北干小学)		0	2	2	2
鈴木麻由 (徳増卓球)	2		2	1	1
坂井晴菜 (袋井ジュニア)	0	0		2	4
鈴木愛 (ITSUKIクラブ)	1	2	0		3

Eリーグ

	瞿欣柔	沼野有希	矢倉知佳	疋田芽衣	順位
瞿欣柔 (銀河実験小学)		0	1	2	3
沼野有希 (ファミリー)	2		2	2	1
矢倉知佳 (ITSUKIクラブ)	2	0		2	2
疋田芽衣 (新居町スポ少)	0	0	0		4

決勝トーナメント

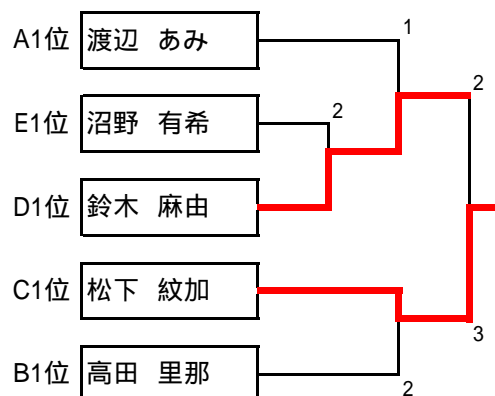

## 中学男子の部 (KM)

### Aリーグ

	潘書杭	倉橋利弥	稲木晨悟	松下真也	順位
潘書杭 (北干中学)		0	0	0	4
倉橋 利弥 (浜松修学舎中学)	2		0	2	2
稲木 晨悟 (静岡学園中学)	2	2		2	1
松下 真也 (浜松東部中学)	2	1	0		3

### Bリーグ

	朱偉鋒	川上尚也	岡田聖世	中西啓太	順位
朱偉鋒 (朝暉中学)		0	0	1	4
川上 尚也 (静岡観山中学)	2		2	2	1
岡田 聖世 (浜松修学舎中学)	2	0		2	2
中西 啓太 (磐田第一中学)	2	0	0		3

### Cリーグ

	来明澤	深澤太陽	高木 葵	大塚奎寿	順位
来明澤 (北干中学)		0	2	2	2
深澤 太陽 (浜松修学舎中学)	2		2	2	1
高木 葵 (浜松西高中)	1	0		2	3
大塚 奎寿 (静岡東中学)	0	1	1		4

### Dリーグ

	鄭子成	渡井丈人士	野方大地	實藤陸人	順位
鄭子成 (北干中学)		2	2	2	1
渡井 丈人士 (浜松修学舎中学)	0		2	2	2
野方 大地 (浜松修学舎中学)	1	0		0	4
實藤 陸人 (静岡高松中学)	0	0	2		3

### Eリーグ

	朱磊	楊 奇真	太田竜也	太箸来駆	順位
朱磊 (北干中学)		0	0	1	4
楊 奇真 (焼津中学)	2		2	2	1
太田 竜也 (浜松修学舎中学)	2	0		2	2
太箸 来駆 (浜松麗玉中学)	2	0	1		3

### Fリーグ

	趙臻泓	樽松 健	手塚大輝	服部拓彦	順位
趙臻泓 (回瀾中学)		1	1	1	4
樽松 健 (浜松修学舎中学)	2		0	2	2
手塚 大輝 (伊東南中学)	2	2		2	1
服部 拓彦 (静岡高松中学)	2	0	0		3

### Gリーグ

	葛添	山本涼馬	大久保陽広	熊田恒希	順位
葛添 (金山中学)			0	0	3
山本 涼馬 (浜松修学舎中学)					
大久保 陽広 (新居中学)	2			2	1
熊田 恒希 (静岡高松中学)	2		1		2

## 決勝トーナメント

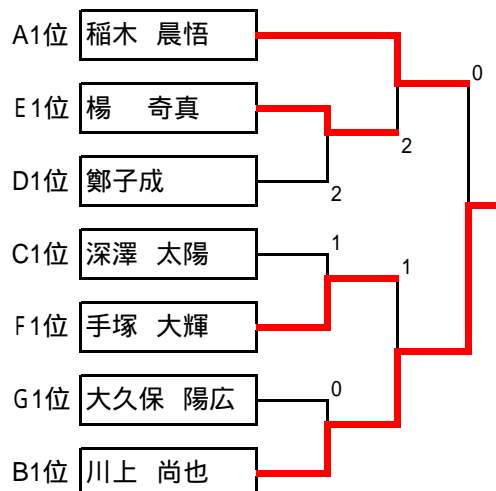

## 中学女子の部 (KW)

Aリーグ

	金莉莎	大西瑚々那	迫田朋佳	松本みさと	順位
金莉莎 (北干中学)		0	0	2	3
大西 瑚々那 (浜松修学舎中学)	2		2	2	1
迫田 朋佳 (湖西鷺津中学)	2	1		2	2
松本 みさと (富士岳陽中学)	1	0	0		4

Bリーグ

	姚珊虹	千葉菜月	松浦京佳	池田有寿	順位
姚珊虹 (金山中学)		0	1	1	4
千葉 菜月 (伊東門野中学)	2		2	2	1
松浦 京佳 (浜松修学舎中学)	2	0		1	3
池田 有寿 (焼津大井川中)	2	0	2		2

Cリーグ

	韓儒雅	岡野弥咲樹	望月美希	早戸 凜	順位
韓儒雅 (北干中学)		1	2	1	2
岡野 弥咲樹 (浜松修学舎中学)	2		2	2	1
望月 美希 (静岡観山中学)	1	0		2	
早戸 凜 (浜松北星中学)	2	1	0		

Dリーグ

	丁潔瑜	大平透子	杉本果穂	杉本早弥	順位
丁潔瑜 (城南中学)		0	0	0	4
大平 透子 (浜松修学舎中学)	2		0	2	2
杉本 果穂 (浜松学芸中学)	2	2		2	1
杉本 早弥 (焼津大井川中)	2	0	0		3

Eリーグ

	蔡金子	野方遥加	鈴木南帆	藤田 雅	順位
蔡金子 (北干中学)		0	2	2	2
野方 遥加 (浜松修学舎中学)	2		2	2	1
鈴木 南帆 (新居中学)	1	0		2	3
藤田 雅 (袋井周南中学)	0	0	0		4

Fリーグ

	呉童好	今泉 静	原田侑希	濱本幸音	順位
呉童好 (北干中学)		0	0	2	3
今泉 静 (浜松細江中学)	2		2	2	1
原田 侑希 (三島山田中学)	2	0		2	2
濱本 幸音 (吉原第一中学)	0	0	1		4

Gリーグ

	王鋸敏	高橋枝実	芹澤友華	楠照琉花	順位
王鋸敏 (北干中学)		2	1	2	1
高橋 枝実 (長泉中学)	0		1	0	4
芹澤 友華 (吉原東中学)	2	2		1	2
楠照 琉花 (浜松修学舎中学)	0	2	2		3

### 決勝トーナメント

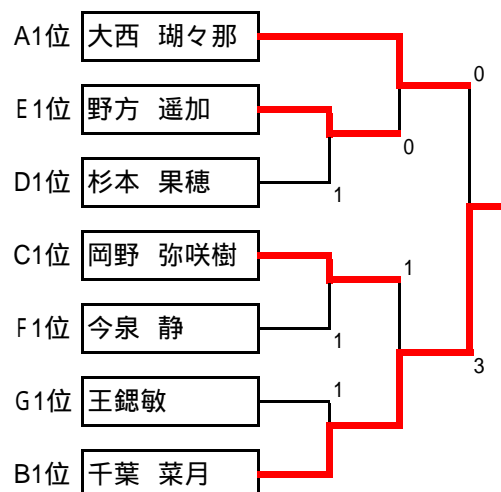

## 高校生・一般男子の部 (M)

### Aリーグ

	水谷 隼	浅井 蓮	渥美 涼哉	笹原 竜太	順位
水谷 隼 (beacon・LAB)		2	2	2	1
浅井 蓮 (静岡学園高校)	0		2	2	2
渥美 涼哉 (浜松商業高校)	0	0		2	3
笹原 竜太 (日大三島高校)	0	0	0		4

### Bリーグ

	王殿陽	中窪 康喜	永井 竜司	中西 拓海	順位
王殿陽 (体育職業技)		2	2	2	1
中窪 康喜 (静岡学園高校)	0		1	2	2
永井 竜司 (FEVE)	0	2		0	4
中西 拓海 (浜松東高校)	0	1	2		3

### Cリーグ

	英田 理志	岩倉 明日翔	村松 俊和	藤井 祐作	順位
英田 理志 (朝日大学)		2	2	2	1
岩倉 明日翔 (ヤマハ発動機)	0		2	1	2
村松 俊和 (NTN磐田)	0	0		2	3
藤井 祐作 (静岡学園高校)	0	2	0		4

### Dリーグ

	翟羽佳	高橋 祐樹	秋野 邦守	秋山 翼	順位
翟羽佳 (体育職業技)					
高橋 祐樹 (はいぼーる)			2	2	1
秋野 邦守 (NTN磐田)		1		2	2
秋山 翼 (加藤学園高校)		1	0		3

### Eリーグ

	花村 尚弥	安本 則智	岡田 直也	山田 大記	順位
花村 尚弥 (岡谷市役所)		2	2	2	1
安本 則智 (wish)	1		2	2	2
岡田 直也 (浜松修学舎高校)	0	1		2	3
山田 大記 (清水国際高校)	0	0	0		4

### Fリーグ

	王之旭	西村 雅裕	杉山 正樹	岡田 祐輝	順位
王之旭 (体育職業技)		2	2	2	1
西村 雅裕 (FEVER)	0		2	2	2
杉山 正樹 (静岡学園高校)	0	0		2	3
岡田 祐輝 (浜松工業高校)	0	1	0		4

### Gリーグ

	陳冲之	竹前 滋比古	平松 慎司	根本 和歩	順位
陳冲之 (杭州市第十四中学)		0	2	0	4
竹前 滋比古 (修学舎高校教員)	2		2	2	1
平松 慎司 (日大三島高校)	0	1		2	2
根本 和歩 (浜松商業高校)	2	0	1		3

### Hリーグ

	金余心	野澤 浩司	安藤 智拓	遠藤 梓	順位
金余心 (杭州市第十四中学)		2	2	2	1
野澤 浩司 (ヤマハ発動機)	0		2	2	2
安藤 智拓 (静岡学園高校)	1	0		2	3
遠藤 梓 (島田高校)	1	0	1		4

Iリーグ

	項 宇	田村 夕	石川 敏也	武田 泰明	順 位
項 宇 (杭州市第十四中学)		1	2	2	2
田村 夕 (アスモ)	2		2	2	1
石川 敏也 (COCCO)	0	0		2	3
武田 泰明 (浜松工業高校)	0	0	0		4

Jリーグ

	姜方梁	藤田 義之	徳増 良介	生野 信幸	順 位
姜方梁 (杭州市第十四中学)		0	1	1	4
藤田 義之 (静岡学園高校)	2		2	2	1
徳増 良介 (ヤマハ発動機)	2	0		2	2
生野 信幸 (御殿場西高校)	2	0	1		3

Kリーグ

	胡 歆	篠原 哲郎	大塚 源理	井伊 唯斗	順 位
胡 歆 (杭州高級中学)		0	2	2	2
篠原 哲郎 (COCCO)	2		2	2	1
大塚 源理 (浜松商業高校)	1	0		2	3
井伊 唯斗 (日大三島高校)	1	0	0		4

Lリーグ

	鄭佩偉	簾内 克弥	河合 亮平	高橋 純平	順 位
鄭佩偉 (杭州市第十四中学)		1	0	0	4
簾内 克弥 (静岡学園高校)	2		2	0	2
河合 亮平 (浜松商業高校)	2	1		0	3
高橋 純平 (スズキ)	2	2	2		1

Mリーグ

	劉家棟	伊藤 潤	野田 柁樹	伊藤 哲平	順 位
劉家棟 (杭州高級中学)		0	0	0	4
伊藤 潤 (FEVER)	2		2	2	1
野田 柁樹 (日大三島高校)	2	0		0	3
伊藤 哲平 (静岡学園高校)	2	0	2		2

決勝トーナメント

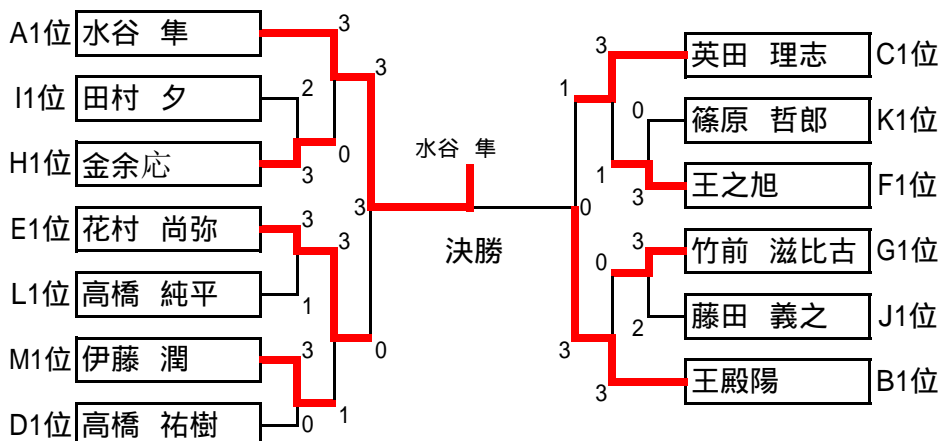

## 高校生・一般女子の部 (W)

### Aリーグ

	伊藤 美誠	豊田 芽衣	中西 美来	松浦 彩	順位
伊藤 美誠 (スタートSC)		2	2	2	1
豊田 芽衣 (浜松商業高校)	1		1	2	2
中西 美来 (日大三島高校)	0	2		0	4
松浦 彩 (清水国際高校)	0	0	2		3

### Bリーグ

	孫雯蕾	倉田 幸枝	太田 瑞季	斎藤 由佳	順位
孫雯蕾 (体育職業技術)		2	2	2	1
倉田 幸枝 (磐田信用金庫)	0		2	2	2
太田 瑞季 (浜松商業高校)	0	1		2	3
斎藤 由佳 (静岡学園高校)	0	0	0		4

### Cリーグ

	河村 茉依	小林 瑞季	相曾 海遥	内藤 ちはる	順位
河村 茉依 (アスモ)		2	2	2	1
小林 瑞季 (浜松修学舎高校)	0		2	2	2
相曾 海遥 (浜松学芸高校)	0	1		2	3
内藤 ちはる (浜松商業高校)	0	1	0		4

### Dリーグ

	葛昕琦	益田 育実	坂本 有	深澤 華捺	順位
葛昕琦 (体育職業技術)		2	2	2	1
益田 育実 (日大三島高校)	0		0	2	3
坂本 有 (U・N・G)	0	2		2	2
深澤 華捺 (清水西高)	0	0	0		4

### Eリーグ

	平田 有貴	柴田 世菜	市川 日華	太田 真帆	順位
平田 有貴 (アスモ)		2	2	2	1
柴田 世菜 (浜松修学舎高校)	0		0	2	3
市川 日華 (加藤学園高校)	0	2		2	2
太田 真帆 (浜松湖南高校)	0	1	0		4

### Fリーグ

	王瀾睿	梅村 晃子	佐藤 麻衣	若塚 希帆	順位
王瀾睿 (体育職業技術)		2	2	2	1
梅村 晃子 (静岡県立大学)	0		2	2	2
佐藤 麻衣 (しずおか信用金庫)	0	0		1	4
若塚 希帆 (富士高校)	0	0	2		3

### Gリーグ

	王芸鎔	石塚 美和子	太田 舞花	武松 美衣	順位
王芸鎔 (杭州高級中学)			0	2	2
石塚 美和子 (アスモ)					
太田 舞花 (浜松商業高校)	2			2	1
武松 美衣 (日大三島高校)	0		0		3

### Hリーグ

	任 任	内藤 ひかる	近藤 恭子	森下 ひかる	順位
任 任 (杭州市第十四中学)		1	0	0	4
内藤 ひかる (浜松商業高校)	2		2	2	1
近藤 恭子 (スズキ)	2	0		1	3
森下 ひかる (浜松学芸高校)	2	0	2		2



Iリーグ

	陳懷雪	松村 夏海	村井 仁菜	西澤 治奈	順位
陳懷雪 (杭州高級中学)		0	0	0	4
松村 夏海 (アスモ)	2		2	2	1
村井 仁菜 (浜松東高校)	2	0		2	2
西澤 治奈 (細江クラブ)	2	0	1		3

Jリーグ

	富 堯	韓 璐	松本 伊久美	原田 真央	順位
富 堯 (杭州高級中学)		0	0	1	4
韓 璐 (浜松修学舎高校)	2		2	2	1
松本 伊久美 (しずおか信用金庫)	2	0		0	3
原田 真央 (日大三島高校)	2	1	2		2

Kリーグ

	徐詩雨	森永 愛里	綾香 美佐	藤田 奈津希	順位
徐詩雨 (杭州高級中学)		0	0	0	4
森永 愛里 (アスモ)	2		2	2	1
綾香 美佐 (清水国際高校)	2	1		1	3
藤田 奈津希 (浜松北高校)	2	0	2		2

Lリーグ

	呂 燕	永尾 堯子	稲垣 萌波	平塚 美紀	順位
呂 燕 (杭州市第十四中学)		0	2	2	2
永尾 堯子 (アスモ)	2		2	2	1
稲垣 萌波 (愛知学院大学)	0	0		0	4
平塚 美紀 (静岡クラブ)	0	0	2		3

Mリーグ

	陳芳甸	原 ちひろ	佐藤 彩弥夏	北村 美穂子	順位
陳芳甸 (杭州高級中学)		0	0	0	4
原 ちひろ (アスモ)	2		2	2	1
佐藤 彩弥夏 (日大三島高校)	2	0		0	3
北村 美穂子 (中京学院大学)	2	0	2		2

決勝トーナメント

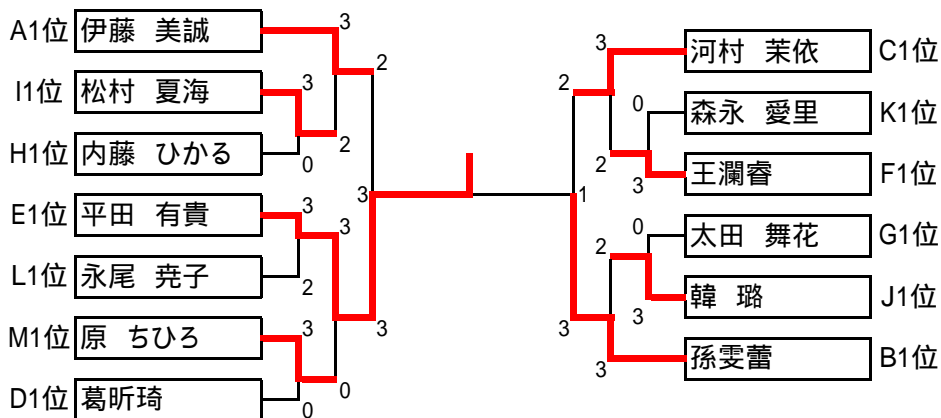

## 50歳男子の部 (50M)

Aリーグ

	崔杭軍	袴田 哲志	雨ノ宮 正己	順位
崔杭軍 (杭州)		2	2	1
袴田 哲志 (スズキ)	1		2	2
雨ノ宮 正己 (八葉会)	0	0		3

Bリーグ

	金小龍	森 久義	賀茂 信雄	順位
金小龍 (麗水)		2	2	1
森 久義 (広沢クラブ)	0		1	3
賀茂 信雄 (磐田信用金庫)	0	2		2

Cリーグ

	楊金良	小山 隆儀	古谷 昭夫	順位
楊金良 (衢州)		2	2	1
小山 隆儀 (卓親会)	1		2	2
古谷 昭夫 (沼津ドリム)	0	0		3

Dリーグ

	楊 波	石川 猶章	高木 哲也	順位
楊 波 (鎮海)		1	1	3
石川 猶章 (テルモ)	2		2	1
高木 哲也 (磐田信用金庫)	2	1		2

Eリーグ

	陳剣敏	井上 雅晴	山本 光信	順位
陳剣敏 (海曙)		2	2	1
井上 雅晴 (日大三島高校教員)	0		0	3
山本 光信 (松崎卓球クラブ)	1	2		2

### 決勝トーナメント

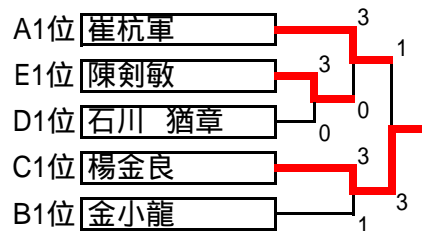

## 50歳女子の部 (50W)

Aリーグ

	徐君華	宮川 和子	増田 幸子	順位
徐君華 (常山)		2	2	1
宮川 和子 (静岡クラブ)	0		0	3
増田 幸子 (藤卓クラブ)	0	2		2

Bリーグ

	董一文	永江 信子	奥川 恵子	順位
董一文 (杭州)		2	2	1
永江 信子 (SCS)	0		2	2
奥川 恵子 (フリッククラブ)	0	0		3

Cリーグ

	潘益群	中村 明美	川崎 久美子	順位
潘益群 (麗水)		1	2	2
中村 明美 (ひまわり)	2		2	1
川崎 久美子 (横内夢クラブ)	0	0		3

Dリーグ

	陳曉凌	吉田 としえ	小俣 和代	順位
陳曉凌 (麗水)		1	0	3
吉田 としえ (ひまわり)	2		2	1
小俣 和代 (アミ339)	2	0		2

Eリーグ

	秋雲美	吉田 二三子	山内 昌枝	順位
秋雲美 (紹興)		2	2	1
吉田 二三子 (浜商卓友会)	0		2	2
山内 昌枝 (すみれクラブ)	0	0		3

### 決勝トーナメント

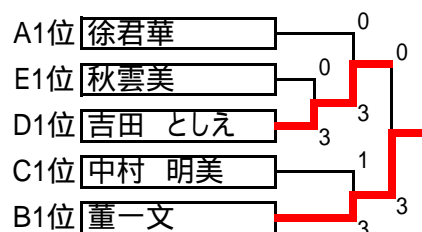

## 60歳男子の部 (60M)

Aリーグ

	俞 浩	石塚 孝	稲垣 滋彦	順 位
俞 浩 (杭州)		2	2	1
石塚 孝 (フローラ)	0		2	2
稲垣 滋彦 (磐田卓友会)	0	0		3

Bリーグ

	陳裕光	柿平 晋	中谷 信一	順 位
陳裕光 (衢州)		2	2	1
柿平 晋 (小糸製作所)	0		0	3
中谷 信一 (磐田卓友会)	0	2		2

Cリーグ

	黄四海	石岡 斉	大村 眞一	順 位
黄四海 (慈溪)		2	2	1
石岡 斉 (井上卓球)	0		2	2
大村 眞一 (蜷塚クラブ)	0	0		3

Dリーグ

	高雲立	山本 忠夫	小栗 猛	順 位
高雲立 (鎮海)		2	1	1
山本 忠夫 (アスモ)	0		2	2
小栗 猛 (金曜会)	2	0		3

Eリーグ

	魏競豊	高橋 延良	天野 良雄	順 位
魏競豊 (杭州)		2	2	1
高橋 延良 (個人)	0		2	2
天野 良雄 (八葉会)	0	0		3

### 決勝トーナメント

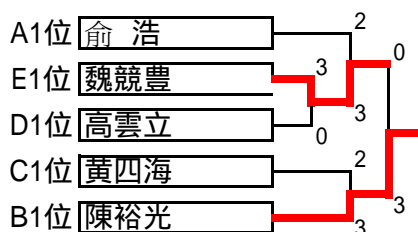

## 60歳女子の部 (60W)

Aリーグ

	呂雅麗	坂下 都子	田畑 計江	順 位
呂雅麗 (常山)		2	1	1
坂下 都子 (御殿場ラビッツ)	0		2	3
田畑 計江 (オーリーブ)	2	1		2

Bリーグ

	湯貽敏	佐藤 富子	遠藤 千恵子	順 位
湯貽敏 (紹興)		0	2	2
佐藤 富子 (オーリーブ)	2		2	1
遠藤 千恵子 (草薙クラブ)	0	1		3

Cリーグ

	陸双花	稲垣 あや子	木下 とき子	順 位
陸双花 (古蕩)		2	2	1
稲垣 あや子 (磐田卓友会)	1		2	2
木下 とき子 (オーリーブ)	1	0		3

Dリーグ

	徐愛香	板垣 弘子	栃本 幸子	順 位
徐愛香 (温州)		2	1	1
板垣 弘子 (掛川レディース)	0		2	2
栃本 幸子 (オーリーブ)	2	0		3

Eリーグ

	陳美芳	村石 雅子	中野 洋乃	順 位
陳美芳 (義烏)		0	1	3
村石 雅子 (浜松リリース)	2		2	1
中野 洋乃 (オーリーブ)	2	1		2

### 決勝トーナメント

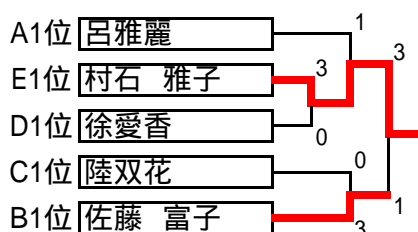

## 65歳男子の部 (65M)

Aリーグ

	蒋兆兆	西條 明夫	伊藤 眞一	順位
蒋兆兆 (紹興)		2	2	1
西條 明夫 (静卓クラブ)	0		2	2
伊藤 眞一 (湖西卓球協会)	0	1		3

Bリーグ

	章金康	小田島 敏夫	吉林 繁	順位
章金康 (紹興)		2	2	1
小田島 敏夫 (自由クラブ)	0		2	2
吉林 繁 (ITSUKIクラブ)	0	0		3

Cリーグ

	祝有訓	養松 達司	青池 詔夫	順位
祝有訓 (杭州)				
養松 達司 (フローラ)			2	1
青池 詔夫 (太陽クラブ)		0		2

Dリーグ

	鮑龍華	松野 孝司	鈴木 覚	順位
鮑龍華 (寧波)		2	2	1
松野 孝司 (ITSUKIクラブ)	0		0	3
鈴木 覚 (県居)	0	2		2

Eリーグ

	姚紀治	川合 友一	中村 美智彦	順位
姚紀治 (君舜)		2	2	1
川合 友一 (広沢クラブ)	1		2	2
中村 美智彦 (磐田卓友会)	0	0		3

### 決勝トーナメント

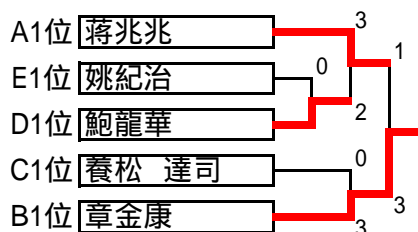

## 65歳女子の部 (65W)

Aリーグ

	朱剣霞	小林 典子	大田 澄子	順位
朱剣霞 (杭州)		2	0	3
小林 典子 (Lローザ)	0		2	1
大田 澄子 (ISAZI)	2	0		2

Bリーグ

	王和芳	大友 光子	近藤 順子	順位
王和芳 (杭州)		2	2	1
大友 光子 (ISAZI)	0		0	3
近藤 順子 (前ちゃん)	0	2		2

Cリーグ

	李素花	大石 房江	尾形 とみ子	順位
李素花 (蕭山)		2	2	1
大石 房江 (オーブ)	0		2	2
尾形 とみ子 (ZERO-ONE)	0	0		3

Dリーグ

	屠亜美	大石 好子	佐藤 葵	順位
屠亜美 (杭州)		2	2	1
大石 好子 (オーブ)	0		1	3
佐藤 葵 (御殿場ラビッツ)	0	2		2

Eリーグ

	戚旗紅	森下 久代	村瀬 時恵	順位
戚旗紅 (衢州)		1	2	2
森下 久代 (フローラ)	2		2	1
村瀬 時恵 (ZERO-ONE)	0	1		3

### 決勝トーナメント

