

13歳以下女子の部(2)

| | | | |
|----------------------|---|------------------------|----------------|
| 76 内藤 ちはる(新居中) | | 杉本 果穂(I T S U K I) | 114 |
| 77 杉本 実希(舞阪中) | 0 | 松島 弓花(S K C) | 115 |
| 78 佐藤 春里(蜷塚中) | 0 | 与小田 詩織(鷺津中) | 116 |
| 79 小野 杏花(S R K) | 0 | 小笠原 ひとみ(三方原中) | 117 |
| 80 高部 紗花(雄踏中) | 0 | 野田 あかね(雄踏中) | 118 |
| 81 松尾 優里(富塚中) | 0 | 須山 深冬(富塚中) | 119 |
| 82 永井 詩乃(S K C) | 0 | 福留 愛梨(西遠女子中) | 120 |
| 83 森内 愛樺(鷺津中) | 2 | 西澤 菜緒(桜が丘中) | 121 |
| 84 大橋 明花(豊田南中) | 0 | 疋田 千夏(蜷塚中) | 122 |
| 85 袴田 彩香(H . T . C) | 0 | 神野 麻友(富塚中) | 123 |
| 86 河西 泉美(三方原中) | 0 | 佐藤 梨菜(浜松西部中) | 124 |
| 87 鈴木 悠莉(光が丘中) | 0 | 隅元 愛菜(新居中) | 125 |
| 88 白柳 美音(富塚中) | 1 | 太田 惠理沙(豊田南中) | 126 |
| 89 中野 祐里(与進中) | 0 | 疋田 真穂(新居スポ少) | 127 |
| 90 杉本 彩帆(鷺津中) | 2 | 森 美樹(舞阪中) | 128 |
| 91 後藤 冴華(桜が丘中) | 0 | 中村 朱花(鷺津中) | 129 |
| 92 落合 美友(富塚中) | 0 | 鈴木 音羽(富塚中) | 130 |
| 93 杉山 愛奈(浜松西部中) | 0 | 竹村 麻歩(雄踏スポ少) | 131 |
| 94 今泉 静(細江卓研) | 0 | 疋田 彩乃(新居スポ少) | 132 |
| 95 鈴木 まみ(桜が丘中) | 0 | 鈴木 絵美子(浜松西部中) | 133 |
| 96 横井 亜実(与進中) | 0 | 川崎 菜々子(三方原中) | 134 |
| 97 遠藤 育実(富塚中) | 0 | 尾崎 愛実(富塚中) | 135 |
| 98 北本 早絵(浜松西部中) | 0 | 内田 彩友(鷺津中) | 136 |
| 99 松本 祐実(鷺津中) | 1 | 河合理沙(舞阪中) | 137 |
| 100 鈴木 南帆(新居スポ少) | 0 | 渡辺 美月(広沢スポ少) | 138 |
| 101 山田 綾香(三方原中) | 0 | 伊藤 遥香(光が丘中) | 139 |
| 102 内山 知香(S K C) | 0 | 安達 来海(富塚中) | 140 |
| 103 藤田 茜音(新居中) | 0 | 西村 櫻子(豊田南中) | 141 |
| 104 石川 咲椰(富塚中) | 0 | 内山 綾音(雄踏中) | 142 |
| 105 山本 真未(富塚中) | 2 | 増尾 風音(富塚中) | 143 |
| 106 小沼 優海(舞阪中) | 0 | 平松 めい(鷺津中) | 144 |
| 107 氣賀 晴稀(西遠女子中) | 0 | 松下 歌穂(周南中) | 145 |
| 108 能勢 笑佳(H . T . C) | 0 | 永田 小雪(新居中) | 146 |
| 109 森下 綾香(蜷塚中) | 1 | 小林 彩雛(H . T . C) | 147 |
| 110 西藤 瑞希(三方原中) | 0 | 山本 優華(桜が丘中) | 148 |
| 111 高村 恵(鷺津中) | 0 | 相澤 唯(与進中) | 149 |
| 112 清水 歌乃(浜松西部中) | 0 | 太田 舞花(磐田南部中) | 150 |
| 113 河原崎 芽(袋井クラブJr) | 0 | | |

《13歳以下女子の部》

優勝決定戦

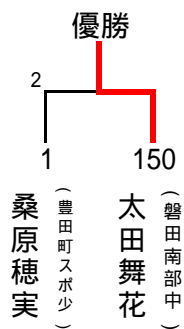

3位決定戦

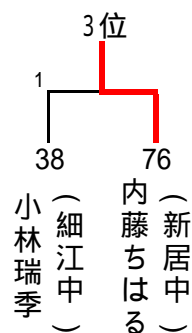

5～8位決定戦

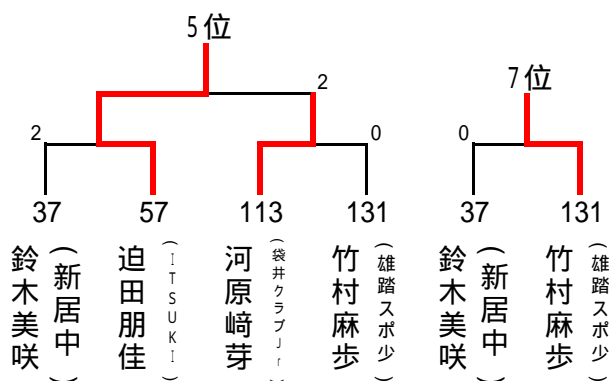

9～16位決定戦

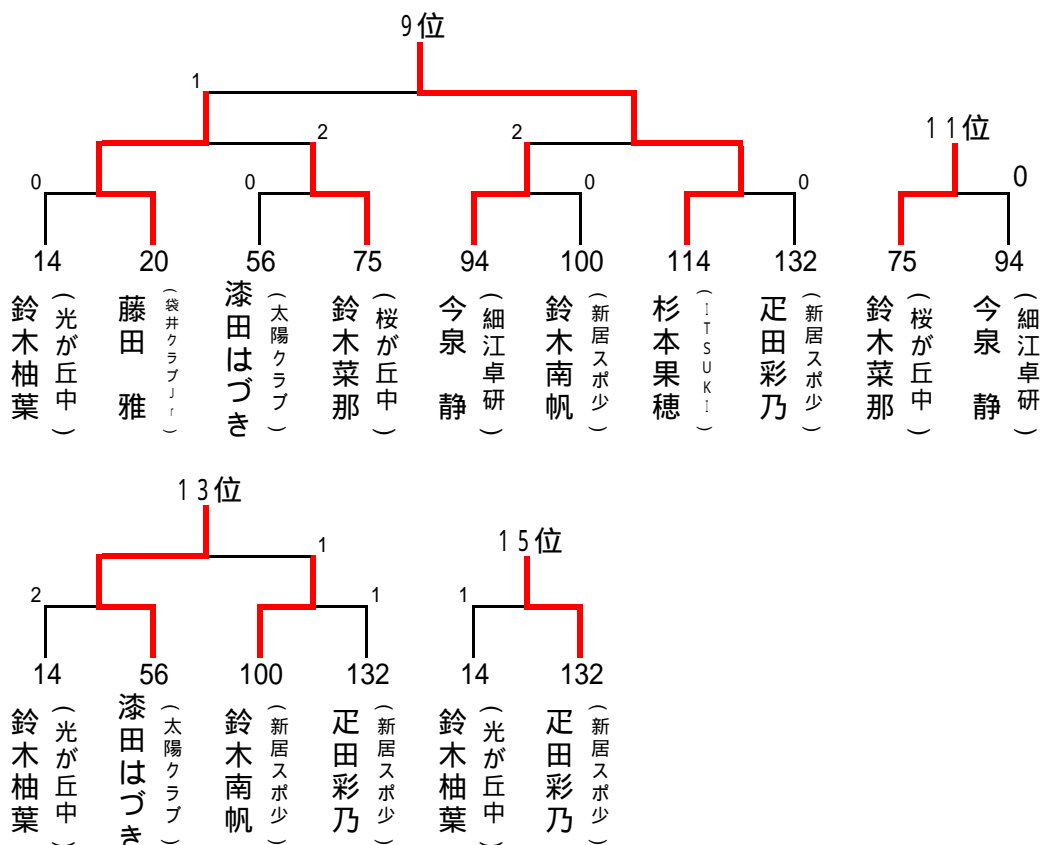

14歳以下女子の部(1)

| | | | |
|--------------------------|---|-------------------------|---------------|
| 1 吉山 岬希(都田中) | | 伊藤 沙羅(豊岡中) | 38 |
| 2 大石 桃華(与進中) | | 山下 沙綾(舞阪中) | 39 |
| 3 安達 瑞希(三方原中) | 0 | 鈴木 綾花(東陽中) | 40 |
| 4 大橋 佳奈(豊田南中) | 2 | 白柳 琴美(細江中) | 41 |
| 5 藤井 美佑(舞阪中) | 0 | 袴田 琴美(新居中) | 42 |
| 6 大庭 麻依(浜松西部中) | | 岡部 優花(周南中) | 43 |
| 7 樋田 優希代(浜松西高中) | 0 | 田村 麻維(三方原中) | 44 |
| 8 藤田 真奈(蜷塚中) | 0 | 鈴木 文菜(豊田南中) | 45 |
| 9 飯田 遥奈(鷲津中) | 0 | 伊与田 結那(雄踏中) | 46 |
| 10 萩原 歩(東陽中) | 2 | 内田 成美(浜松学芸中) | 47 |
| 11 市川 由菜(周南中) | 0 | 上利 悠衣(浜松西部中) | 48 |
| 12 中村 胡桃(雄踏中) | 1 | 藤下 由奈(与進中) | 49 |
| 13 疋田 春香(三方原中) | 1 | 今泉 夏希(三方原中) | 50 |
| 14 杉浦 七海(与進中) | | 二宮 奈穂(鷲津中) | 51 |
| 15 岡田 夏実(三方原中) | 0 | 菅生 優衣奈(豊田南中) | 52 |
| 16 山田 早織(鷲津中) | 0 | 松村 光紗(蜷塚中) | 53 |
| 17 鈴木 満由子(積志クラブ) | 0 | 太田 美希(磐田南部中) | 54 |
| 18 杉浦 朱音(新居中) | 1 | 森島 千賀(都田中) | 55 |
| 19 岡田 優香(細江中) | | 太田 真帆(浜松西部中) | 56 |
| 20 村井 仁菜(三方原中) | | 飯田 美穂(新居中) | 57 |
| 21 杉石 旭(蜷塚中) | 0 | 池ノ谷 七海(三方原中) | 58 |
| 22 池田 真莉(豊田南中) | 0 | 村上 楓香(西遠女子中) | 59 |
| 23 鈴木 綾子(東陽中) | 0 | 溝口 遥香(豊田南中) | 60 |
| 24 近藤 遥菜(与進中) | 0 | 遠藤 明日香(富塚中) | 61 |
| 25 稲垣 実里(富塚中) | 0 | 袴田 茉佑(与進中) | 62 |
| 26 牧野 未佳(都田中) | 2 | 船越 あかり(細江中) | 63 |
| 27 堀越 美月(細江中) | 0 | 宮本 佳奈(三方原中) | 64 |
| 28 加藤 由里(磐田南部中) | 2 | 酒井 里奈(蜷塚中) | 65 |
| 29 新村 友李(浜松西部中) | 0 | 氏原 知香(北浜中) | 66 |
| 30 竹田 佳歩美(豊田南中) | 0 | 伊藤 麻鈴(周南中) | 67 |
| 31 辻村 綾女(三方原中) | 1 | 高橋 英里(三方原中) | 68 |
| 32 東 知葉(蜷塚中) | 1 | 山下 唯(都田中) | 69 |
| 33 平野 真衣(都田中) | 0 | 青嶋 里香(浜松西高中) | 70 |
| 34 山田 真那(雄踏中) | 0 | 石井 愛美(与進中) | 71 |
| 35 森 優奈(北浜中) | 0 | 熊谷 璃子(鷲津中) | 72 |
| 36 赤間 由佳(鷲津中) | 0 | 中村 真奈(雄踏中) | 73 |
| 37 村越 祐香(新居中) | 2 | 藤田 奈津希(舞阪中) | 74 |

14歳以下女子の部(2)

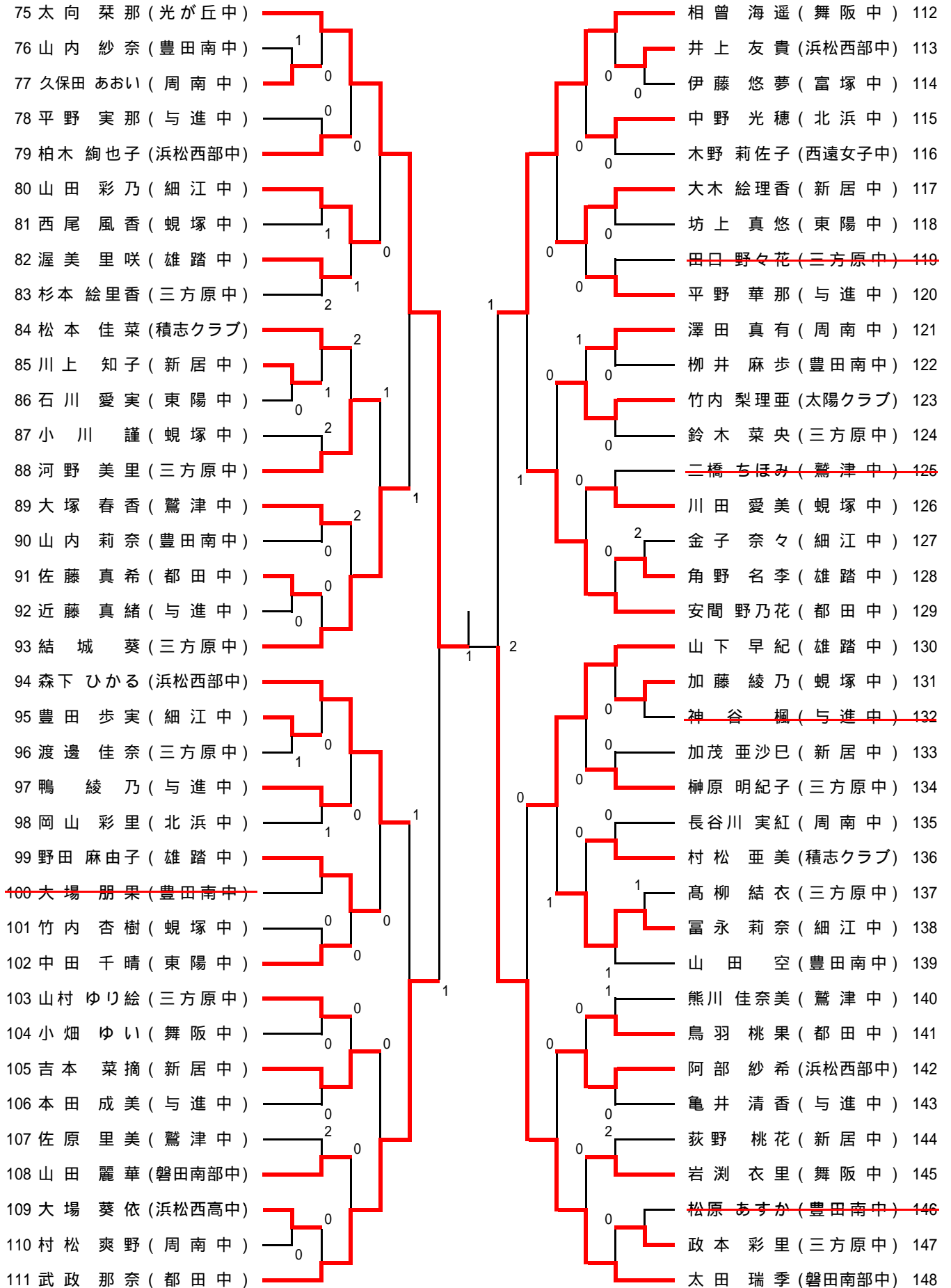

《14歳以下女子の部》

優勝決定戦

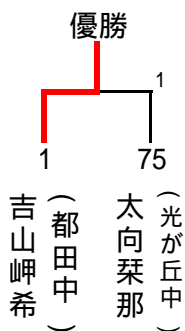

3位決定戦

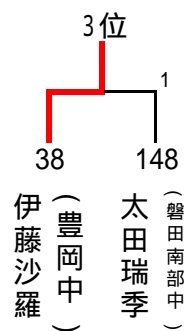

5～8位決定戦

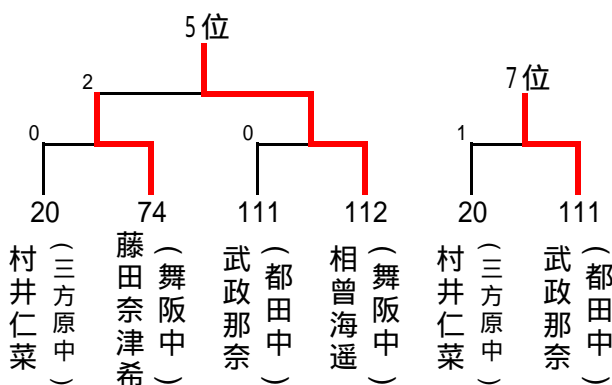

9～16位決定戦

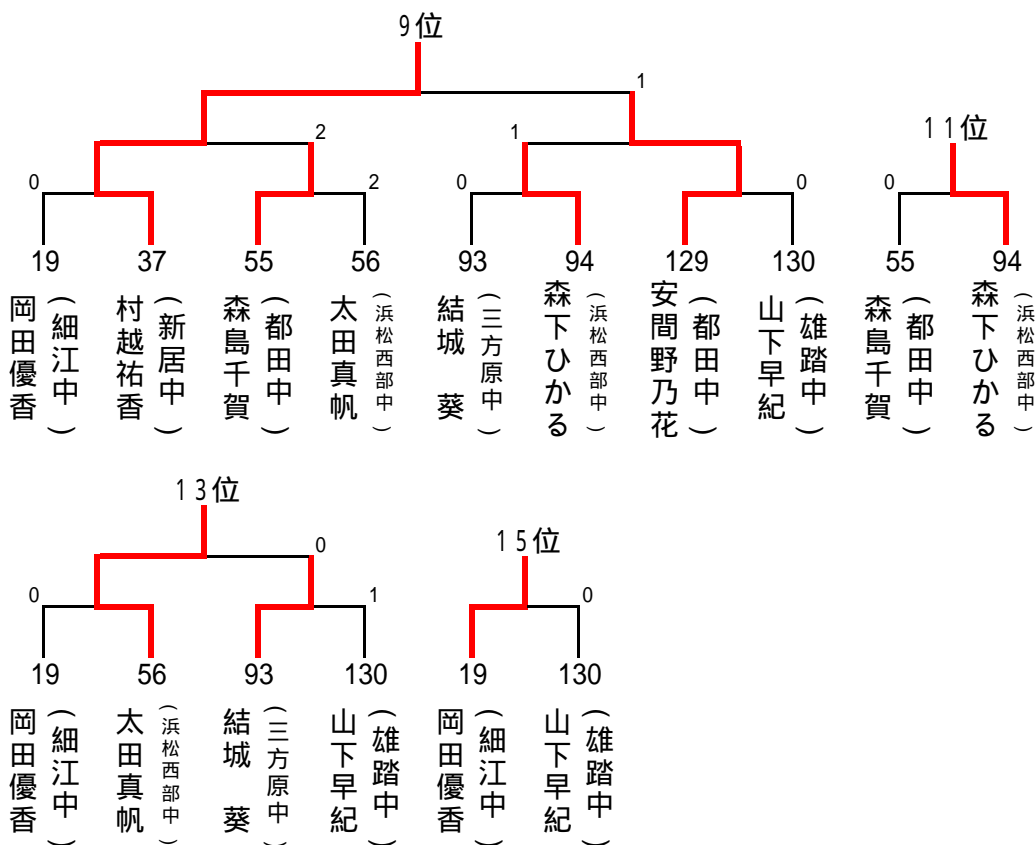

13 歳 以 下 男 子 の 部 (1)

| | | | |
|------------------------------|---|-----------------------|----|
| 1 福 田 純 大 (広 沢 スポ 少) | | 鈴 木 章 太 (豊 田 町 スポ 少) | 34 |
| 2 中 畑 篤 也 (岡 崎 中) | | 西 尾 崇 寛 (豊 田 南 中) | 35 |
| 3 三 戸 峻 (新 居 中) | 0 | 笠 原 雅 斗 (新 居 中) | 36 |
| 4 野 田 哲 生 (雄 踏 中) | 2 | 鈴 木 悠 斗 (竜 洋 中) | 37 |
| 5 井 伊 輝 (竜 西 スポ 少) | 0 | 飯 田 一 樹 (豊 岡 中) | 38 |
| 6 鈴 木 宏 史 (豊 田 南 中) | 0 | 水 谷 優 吾 (H . T . C) | 39 |
| 7 辻 村 伎 (三 方 原 中) | 0 | 細 井 亮 汰 (雄 踏 中) | 40 |
| 8 鈴 木 圭 太 (浜 松 西 部 中) | 0 | 小 松 大 祐 (三 方 原 中) | 41 |
| 9 杉 本 竜 也 (舞 阪 中) | 0 | 齋 藤 司 (神 明 中) | 42 |
| 10 高 橋 隼 平 (豊 岡 中) | 0 | 土 屋 匡 晃 (鷺 津 中) | 43 |
| 11 安 川 諒 (三 方 原 中) | 1 | 尾 崎 真 治 (新 居 中) | 44 |
| 12 尾 崎 仁 紀 (岡 崎 中) | 0 | 西 尾 瞳 希 (岡 崎 中) | 45 |
| 13 船 木 步 彦 (H . T . C) | 0 | 永 瀬 響 也 (三 方 原 中) | 46 |
| 14 林 航 暉 (ア イン) | 1 | 大 高 圭 人 (ア イン) | 47 |
| 15 遠 藤 爽 (周 南 中) | 0 | 河 合 尚 規 (浜 松 西 部 中) | 48 |
| 16 阪 東 泰 河 (浜 北 北 部 中) | 0 | 渡 邊 虹 旗 (舞 阪 中) | 49 |
| 17 川 島 弘 季 (開 誠 館 中) | 0 | 袴 田 昇 太 (北 浜 中) | 50 |
| 18 太 田 竜 也 (新 居 町 スポ 少) | 0 | 西 村 維 真 (舞 阪 中) | 51 |
| 19 永 田 陸 (竜 洋 中) | 0 | 永 田 悠 真 (雄 踏 中) | 52 |
| 20 伴 朋 晃 (岡 崎 中) | 0 | 小 野 凌 輝 (S R K) | 53 |
| 21 大 場 優 志 (豊 田 南 中) | 0 | 野 沢 琉 矢 (I T S U K I) | 54 |
| 22 加 茂 拓 真 (新 居 中) | 0 | 安 間 士 洋 (H . T . C) | 55 |
| 23 鈴 木 光 我 (神 明 中) | 2 | 田 中 透 生 (岡 崎 中) | 56 |
| 24 伊 藤 和 應 (富 塚 中) | 0 | 伊 藤 大 恭 (三 方 原 中) | 57 |
| 25 鈴 木 丈 瑠 (浜 北 北 部 中) | 2 | 平 田 雅 士 (竜 洋 中) | 58 |
| 26 藤 田 舞 人 (雄 踏 中) | 0 | 渥 美 礼 生 (浜 松 西 部 中) | 59 |
| 27 太 田 直 斗 (岡 崎 中) | 0 | 近 藤 瑠 空 (岡 崎 中) | 60 |
| 28 八 尋 新 (三 方 原 中) | 0 | 今 泉 蓮 (細 江 卓 研) | 61 |
| 29 川 上 翔 大 (豊 岡 中) | 1 | 加 藤 匠 馬 (豊 田 南 中) | 62 |
| 30 戸 塚 椋 (浜 松 西 部 中) | 0 | 松 井 亮 文 (新 居 中) | 63 |
| 31 小 野 田 直 洋 (磐 田 第 一 中) | 0 | 若 松 悠 希 (浜 北 北 部 中) | 64 |
| 32 山 本 湧 也 (鷺 津 中) | 0 | 鈴 木 雅 史 (磐 田 第 一 中) | 65 |
| 33 高 木 葵 (豊 田 町 スポ 少) | 0 | 樽 松 健 (広 沢 スポ 少) | 66 |

13歳以下男子の部(2)

| | | | |
|----------------------------|---|-------------------------|----------------|
| 67 桑原 啓輔 (豊田町スポ少) | | 大久保 陽広 (新居町スポ少) | 100 |
| 68 鈴木 健史郎 (雄踏中) | 1 | 鈴木 雅也 (H.T.C) | 101 |
| 69 松永 直樹 (浜松西部中) | 0 | 相佐 直季 (磐田第一中) | 102 |
| 70 望月 瞭 (アイン) | | 小池 隼也 (新居中) | 103 |
| 71 仁尾 一輝 (岡崎中) | 0 | 浜 涼太 (アイン) | 104 |
| 72 藤下 哲 (豊田南中) | 0 | 高野 成一郎 (ITSUKI) | 105 |
| 73 和久田 侑輝 (舞阪中) | | 太田 涼平 (豊田南中) | 106 |
| 74 齊藤 彰 (竜洋中) | 0 | 伊熊 航輝 (岡崎中) | 107 |
| 75 小野 峻佑 (SRK) | 0 | 高木 洋和 (浜松西部中) | 108 |
| 76 稲橋 日向 (雄踏中) | 0 | 池本 大貴 (三方原中) | 109 |
| 77 佐藤 竜次 (新居中) | 2 | 川島 遥介 (浜北北部中) | 110 |
| 78 藤井 柊太 (鷺津中) | 1 | 中村 純 (雄踏中) | 111 |
| 79 藤井 奎輔 (岡崎中) | 2 | 水吉 瑛希 (太陽クラブ) | 112 |
| 80 中野 八紘 (H.T.C) | 0 | 伊藤 大珠 (岡崎中) | 113 |
| 81 増本 陸 (磐田第一中) | 1 | 河内 義貴 (竜洋中) | 114 |
| 82 野村 祥貴 (三方原中) | | 中西 啓太 (豊田町スポ少) | 115 |
| 83 柴田 悟 (細江卓研) | 0 | 太箸 来駆 (H.T.C) | 116 |
| 84 井伊 唯斗 (豊田南中) | 0 | 早川 陸 (豊岡中) | 117 |
| 85 田原 風弥 (岡崎中) | 0 | 鈴木 優 (新居中) | 118 |
| 86 村松 紘大 (竜洋中) | 2 | 川口 敬大 (神明中) | 119 |
| 87 中村 圭佑 (雄踏中) | 0 | 望月 京介 (岡崎中) | 120 |
| 88 太田 光雄 (浜松西部中) | 2 | 山本 伊織 (舞阪中) | 121 |
| 89 中尾 望 (三方原中) | 0 | 堀井 雄矢 (富塚中) | 122 |
| 90 大竹 収真 (舞阪中) | 0 | 伊藤 謙吾 (蜷塚中) | 123 |
| 91 岡本 尚也 (北浜中) | | 大庭 有貴 (磐田第一中) | 124 |
| 92 佐藤 俊哉 (周南中) | 1 | 高田 佳希 (豊田南中) | 125 |
| 93 水崎 哲也 (浜北北部中) | 0 | 大村 佳己 (鷺津中) | 126 |
| 94 高瀬 樹 (三方原中) | 2 | 山中 明史 (浜松西部中) | 127 |
| 95 築地 悠貴 (豊田南中) | 0 | 河合 航介 (浜北北部中) | 128 |
| 96 乗松 剛大 (豊岡中) | 2 | 佐藤 友津基 (新居中) | 129 |
| 97 大庭 功嗣 (岡崎中) | 0 | 松島 匠吾 (三方原中) | 130 |
| 98 前田 真司 (新居中) | 0 | 尾崎 優 (雄踏中) | 131 |
| 99 鈴木 悠太 (豊田町スポ少) | | 倉橋 利弥 (豊田町スポ少) | 132 |

《13歳以下男子の部》

優勝決定戦

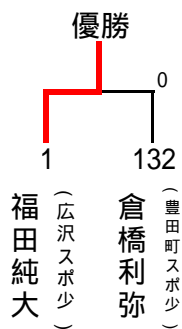

3位決定戦

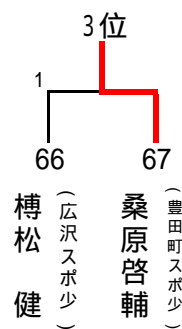

5～8位決定戦

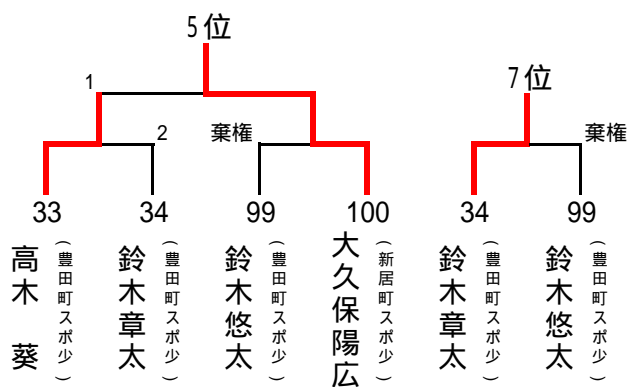

9～16位決定戦

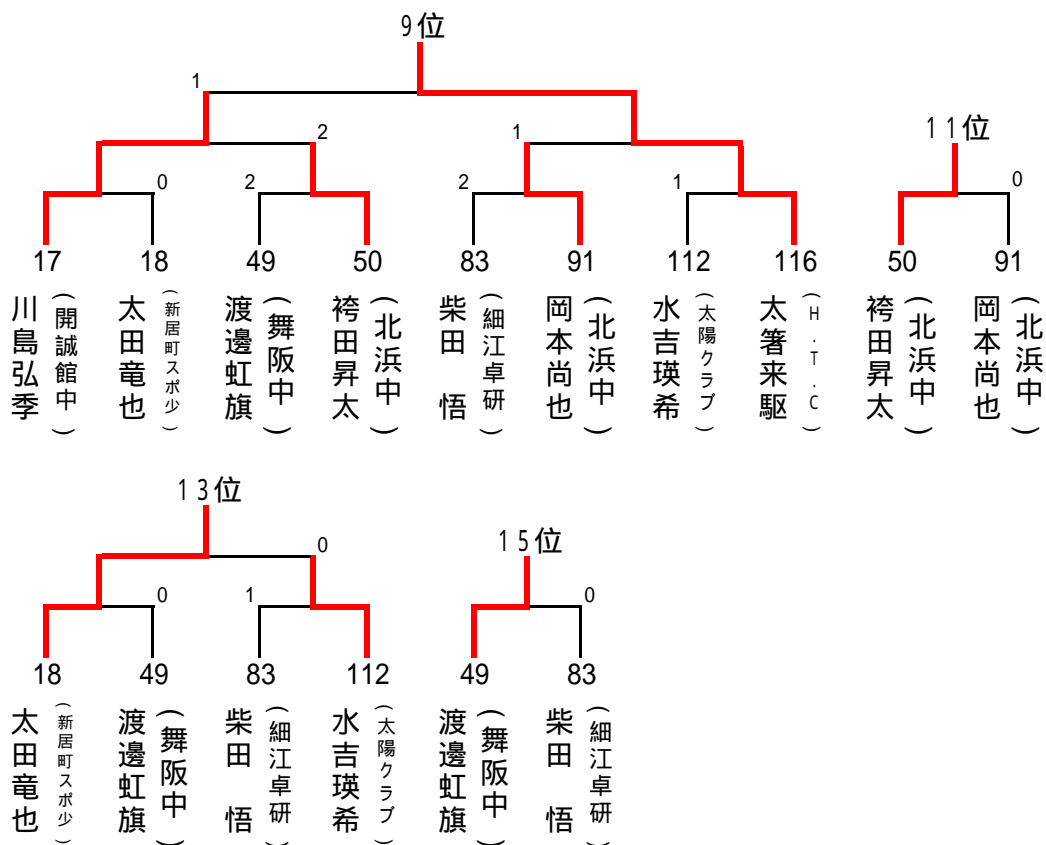

14歳以下男子の部(1)

| | | | |
|-------------------------|---|-------------------------|---------------|
| 1 石川 皓三(大浜中) | | 高柳 侑真(鷲津中) | 43 |
| 2 村松 涼(北浜中) | | 鈴木 健司(H.T.C) | 44 |
| 3 山中 功太(周南中) | 0 | 谷口 史俊(竜洋中) | 45 |
| 4 山本 峻暉(富塚中) | 1 | 阿部 よしき(磐田第一中) | 46 |
| 5 鈴木 健太(浜松西部中) | 0 | 鈴木 瑛貴(雄踏中) | 47 |
| 6 若林 稔幸(新居中) | 2 | 中村 佑(浜松西部中) | 48 |
| 7 夏目 公輔(アイン卓球) | 1 | 松浦 拓海(北浜中) | 49 |
| 8 清水 康右(竜洋中) | 0 | 宮澤 大己(豊岡中) | 50 |
| 9 飯田 大気(鷲津中) | 0 | 竹田 怜生(神明中) | 51 |
| 10 清水 界斗(雄踏中) | 2 | 岡本 聖正(浜北北部中) | 52 |
| 11 鈴木 晴樹(舞阪中) | 1 | 杉浦 良祐(東陽中) | 53 |
| 12 村松 正二(豊田南中) | 1 | 池田 勇人(北浜中) | 54 |
| 13 寺田 友哉(開誠館中) | 0 | 袴田 舜也(新居中) | 55 |
| 14 辰川 たかし(北浜中) | 2 | 石倉 吾朗(雄踏中) | 56 |
| 15 宮下 昂大(浜北北部中) | 0 | 山下 元明(豊田南中) | 57 |
| 16 金田 将司(東陽中) | 1 | 大手 智貴(富塚中) | 58 |
| 17 村松 寿哉(蜷塚中) | 0 | 金指 佳史(浜松西部中) | 59 |
| 18 小出 常正(H.T.C) | 0 | 青柳 真生(アイン卓球) | 60 |
| 19 袴田 廉(北浜中) | 1 | 和田 裕考(舞阪中) | 61 |
| 20 小田 中睦(浜松西部中) | 2 | 鈴木 峻太(周南中) | 62 |
| 21 神尾 貴人(神明中) | 0 | 則竹 佑哉(蜷塚中) | 63 |
| 22 小林 憲志郎(北浜中) | 1 | 水吉 皓希(北浜中) | 64 |
| 23 杉浦 勸太(鷲津中) | 1 | 児玉 雄樹(富塚中) | 65 |
| 24 波多野 智大(浜北北部中) | 0 | 小林 京平(舞阪中) | 66 |
| 25 吉田 雄一郎(磐田第一中) | 0 | 戸塚 亮(神明中) | 67 |
| 26 望月 涼平(細江卓研) | 0 | 平野 郁弥(浜北北部中) | 68 |
| 27 山本 晃未(岡崎中) | 0 | 鈴木 崇矢(細江卓研) | 69 |
| 28 鈴木 万丈(北浜中) | 1 | 竹内 将人(H.T.C) | 70 |
| 29 鬼頭 昇也(富塚中) | 0 | 内藤 大輔(竜洋中) | 71 |
| 30 村松 俊佑(浜松西部中) | 1 | 大橋 龍祐(豊田南中) | 72 |
| 31 磯部 淳(H.T.C) | 0 | 松原 龍希(北浜中) | 73 |
| 32 角屋 諒(アイン卓球) | 0 | 村松 蒼太(北浜中) | 74 |
| 33 林 貴利(北浜中) | 0 | 田口 樹(浜松学芸中) | 75 |
| 34 石森 圭(神明中) | 0 | 佐藤 直哉(周南中) | 76 |
| 35 楯岡 靖之(周南中) | 0 | 青山 翔磨(H.T.C) | 77 |
| 36 濱辺 諒大(竜洋中) | 1 | 田中 琢也(磐田第一中) | 78 |
| 37 加藤 慎士(富塚中) | 0 | 永井 颯人(岡崎中) | 79 |
| 38 村上 周平(三方原中) | 0 | 坂下 博康(雄踏中) | 80 |
| 39 藤田 信之(舞阪中) | 0 | 山田 駿吾(富塚中) | 81 |
| 40 佐藤 瑞記(雄踏中) | 0 | 中澤 孝哲(浜松西部中) | 82 |
| 41 大山 隆生(東陽中) | 0 | 小西 竣也(浜北北部中) | 83 |
| 42 大塚 源理(蜷塚中) | 0 | 小野田 幹久(舞阪中) | 84 |

14歳以下男子の部(2)

| | | |
|---------------------------|---|-----------------------------|
| 85 漆田 健(浜松西高中) | | 武田 泰明(鷺津中) 127 |
| 86 トルソフォン(鷺津中) | | 阿部 一喜(アイン卓球) 128 |
| 87 小澤 拓也(豊田南中) | 1 | 松田 卓也(北浜中) 129 |
| 88 中西 成明(舞阪中) | | 田中 宏典(周南中) 130 |
| 89 小林 尚暉(浜松西部中) | 1 | 間瀬 将矢(蜷塚中) 131 |
| 90 小野田 裕樹(周南中) | | 飯尾 政史(浜松西部中) 132 |
| 91 名倉 頌馬(神明中) | | 武田 一馬(磐田第一中) 133 |
| 92 出根 栄輔(開誠館中) | 2 | 竹内 優紀(岡崎中) 134 |
| 93 戸田 崇弘(H.T.C) | 0 | 村山 創崇(富塚中) 135 |
| 94 神谷 圭佑(北浜中) | 0 | 竹内 賀徳(H.T.C) 136 |
| 95 梅田 雅弥(アイン卓球) | | 藤森 利也(浜北北部中) 137 |
| 96 鈴木 基椰(東陽中) | 1 | 村松 碧輝(北浜中) 138 |
| 97 高木 森平(蜷塚中) | | 辻 祐真(浜北北部中) 139 |
| 98 木俣 孝洸(北浜中) | 1 | 宮平 たけし(雄踏中) 140 |
| 99 穴水 宥(新居中) | 1 | 金子 那都(三方原中) 141 |
| 100 平田 雅士(富塚中) | 0 | 西田 光輝(富塚中) 142 |
| 101 若森 雄斗(北浜中) | 1 | 佐々木 望(豊田南中) 143 |
| 102 内山 直哉(岡崎中) | 0 | 山本 魁晟(細江卓研) 144 |
| 103 前嶋 優佑(浜北北部中) | 0 | 池上 敏史(舞阪中) 145 |
| 104 伊藤 湧史(雄踏中) | 2 | 川崎 翔太郎(竜洋中) 146 |
| 105 内田 和希(竜洋中) | | 岡田 祐輝(北浜中) 147 |
| 106 杉浦 秀則(北浜中) | | 高柳 恵太(舞阪中) 148 |
| 107 尾崎 脩人(新居中) | 0 | 水野 摩啓(豊岡中) 149 |
| 108 福沢 龍(富塚中) | 0 | 大城 賢二(浜北北部中) 150 |
| 109 鶴見 仁(神明中) | 0 | 森 利彦(新居中) 151 |
| 110 中嶋 研人(浜北北部中) | 0 | 鈴木 蓮(北浜中) 152 |
| 111 太箸 朴翔(北浜中) | 0 | 大石 皓大(浜松西部中) 153 |
| 112 山田 秀元(豊田南中) | 0 | 鈴木 未来斗(東陽中) 154 |
| 113 佐々木 涼悟(舞阪中) | | 大石 太喜(北浜中) 155 |
| 114 山下 孝太(浜松西部中) | 0 | 伊藤 孝輔(H.T.C) 156 |
| 115 熊井 巧(周南中) | 0 | 鳥田 崇文(岡崎中) 157 |
| 116 吉田 知生(北浜中) | 0 | 山本 翔也(周南中) 158 |
| 117 高橋 秀明(富塚中) | 0 | 岩本 侑也(北浜中) 159 |
| 118 新谷 侑大(H.T.C) | 1 | 名倉 伶(アイン卓球) 160 |
| 119 太田 知宏(周南中) | 1 | 神谷 真一(浜松西部中) 161 |
| 120 藤森 太介(豊岡中) | 0 | 高須 達也(鷺津中) 162 |
| 121 高村 大地(浜松学芸中) | | 大石 真也(竜洋中) 163 |
| 122 増田 航平(東陽中) | 0 | 山本 航也(雄踏中) 164 |
| 123 城所 匠(竜洋中) | | 村松 翔大(H.T.C) 165 |
| 124 疋田 雄太(舞阪中) | 0 | 南條 猛(富塚中) 166 |
| 125 望月 啓生(磐田第一中) | 2 | 松木 充弘(神明中) 167 |
| 126 熊澤 心道(雄踏中) | | 櫻内 遼(蜷塚中) 168 |

《14歳以下男子の部》

優勝決定戦

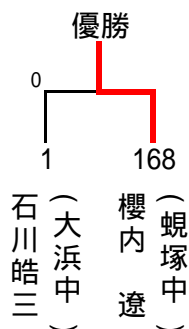

3位決定戦

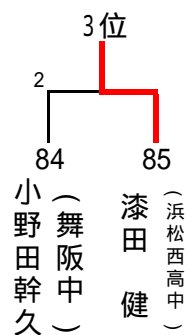

5～8位決定戦

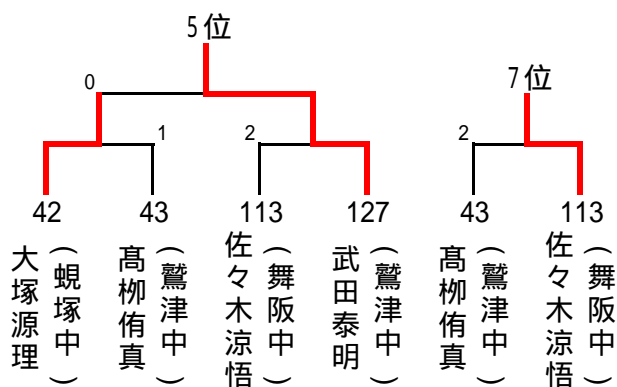

9～16位決定戦

